

Platzbedarf und Sicherheitsflächen

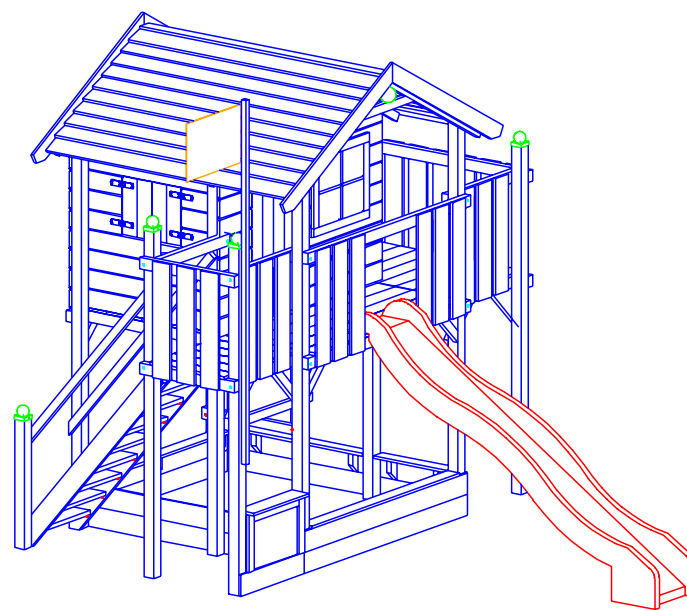
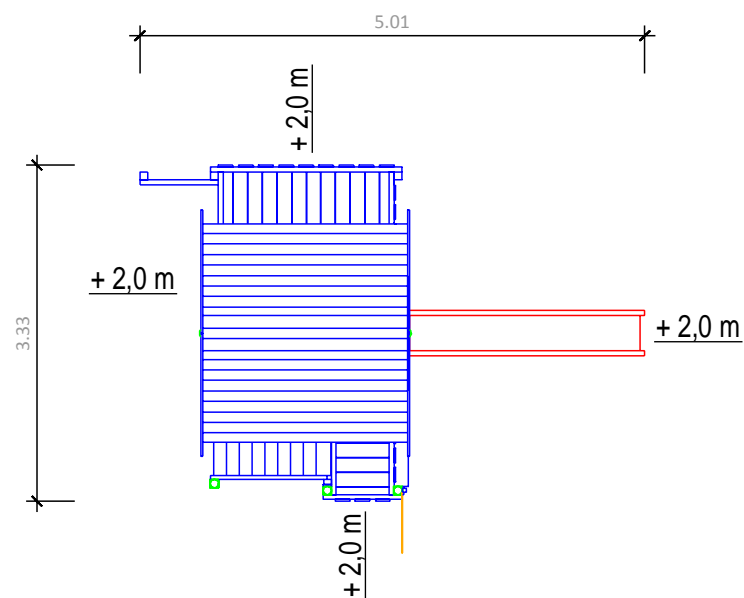

**Abmessungen**

(geringe Abweichungen möglich)

- Länge über alles: 3,33 m
- Breite über alles: 5,01 m
- Höhe gesamt: 3,32 m
- Plattformhöhe: 1,50 m
- Aussenmaß Haus: 1,80 x 1,24 m
- Pfostenstärke: 80 x 80 mm
- Gewicht ca.: 452 kg
- Platzbedarf inkl. Sicherheitsabstand: 7,33 x 9,01 m

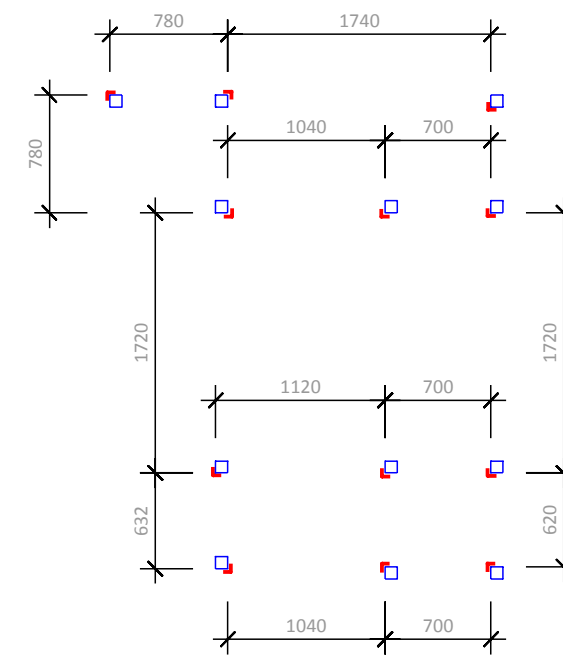

**Fundamentplan ohne Schaukelanbau**

■ = 12 x Winkelanker

Projekt: Spielturm

Bearbeiter:

Erstelldatum: 01.07.2019

Modul 154 - Big Boo mit Treppe hinten (ohne SA)



ISIDOR GmbH & Co. KG  
Münstersche Str. 11  
14776 Brandenburg an der Havel

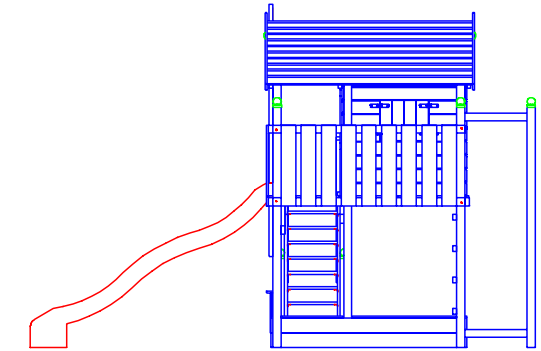
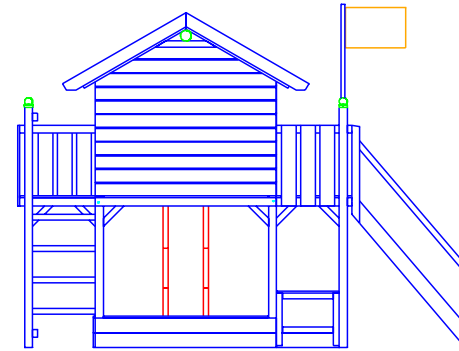
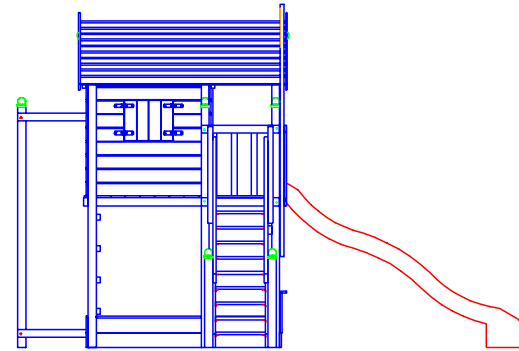
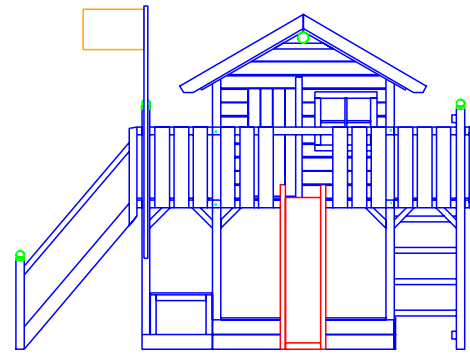

**Platzbedarf und Sicherheitsflächen**

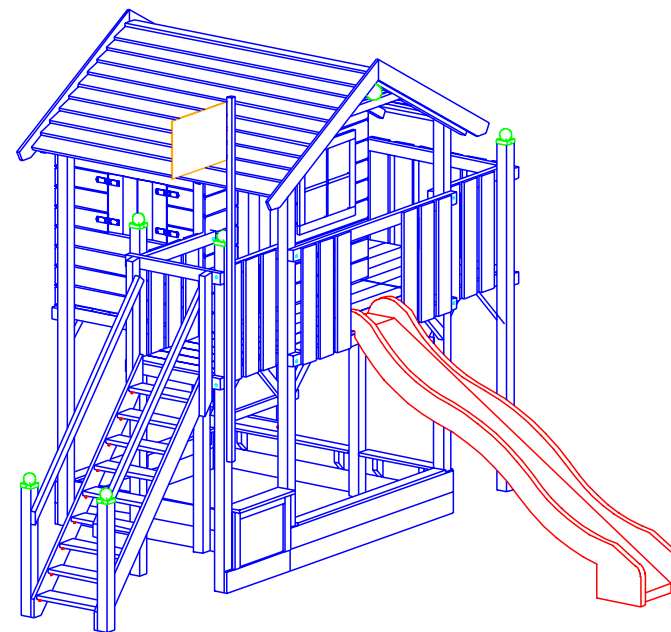
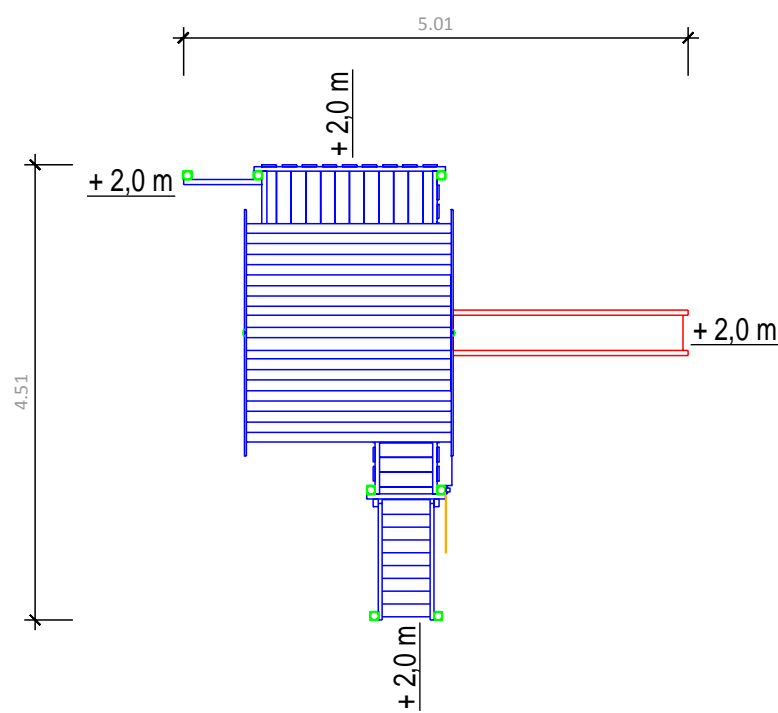

**Abmessungen**

(geringe Abweichungen möglich)

- Länge über alles: 4,51 m
- Breite über alles: 5,01 m
- Höhe gesamt: 3,32 m
- Plattformhöhe: 1,50 m
- Aussenmaß Haus: 1,80 x 1,24 m
- Pfostenstärke: 80 x 80 mm
- Gewicht ca.: 452 kg
- Platzbedarf inkl.
- Sicherheitsabstand: 8,51 x 9,01 m

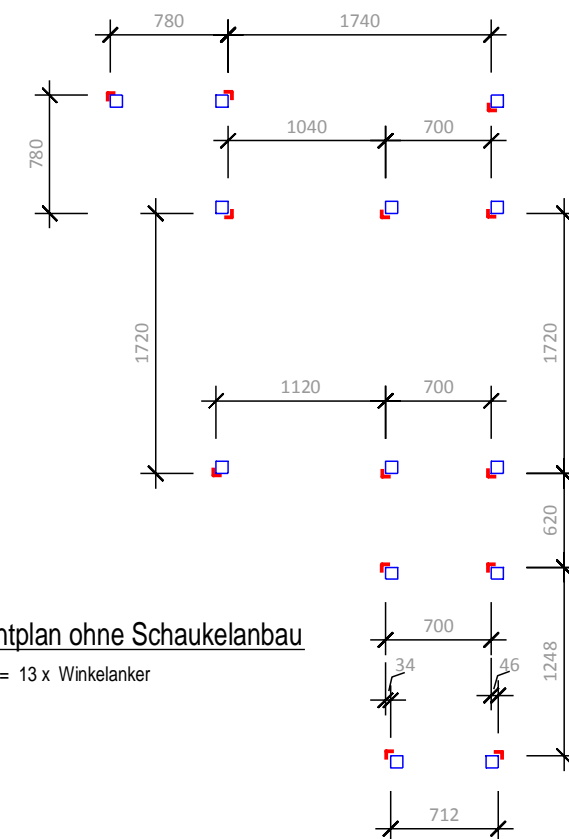

**Fundamentplan ohne Schaukelanbau**

■ = 13 x Winkelanker

Projekt: Spielturm

Bearbeiter:

Erstelldatum: 01.07.2019

Modul 154 - Big Boo mit Treppe seitlich (ohne SA)



ISIDOR GmbH & Co. KG  
Münstersche Str. 11  
14776 Brandenburg an der Havel

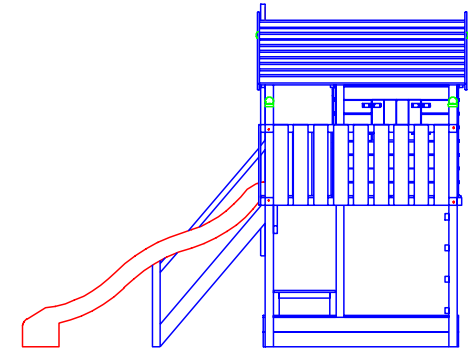
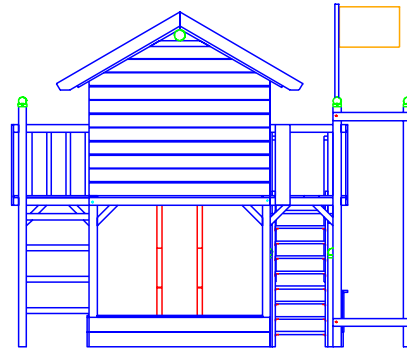
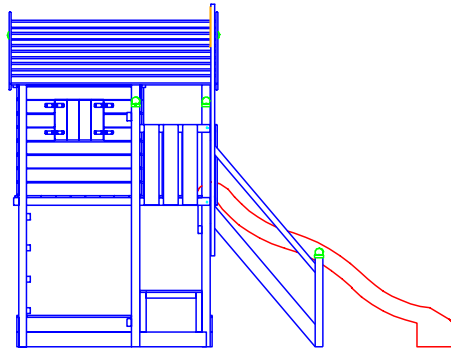
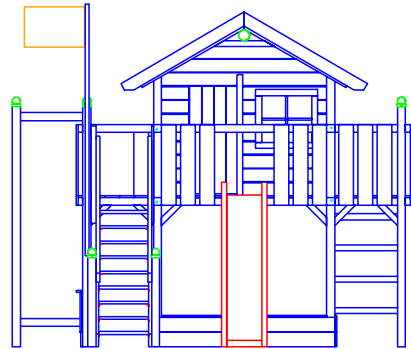

**Platzbedarf und Sicherheitsflächen**

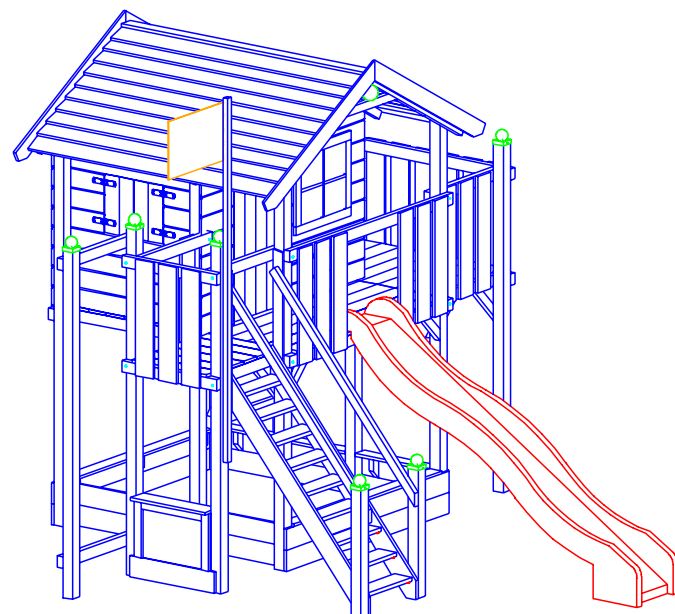
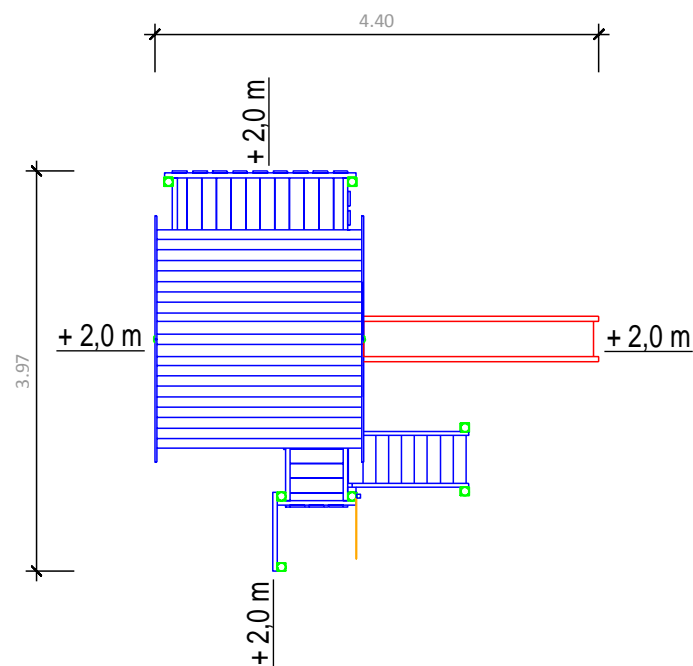

**Abmessungen**

(geringe Abweichungen möglich)

- Länge über alles: 3,97 m
- Breite über alles: 4,40 m
- Höhe gesamt: 3,32 m
- Plattformhöhe: 1,50 m
- Aussenmaß Haus: 1,80 x 1,24 m
- Pfostenstärke: 80 x 80 mm
- Gewicht ca.: 452 kg
- Platzbedarf inkl. Sicherheitsabstand: 7,97 x 8,40 m

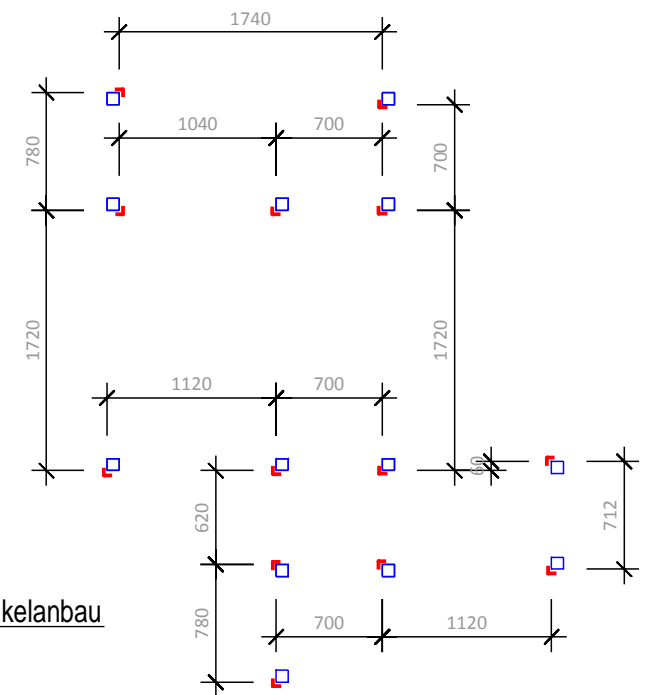

**Fundamentplan ohne Schaukelanbau**

■ = 13 x Winkelanker

Projekt: Spielturm

Bearbeiter:

Erstelldatum: 01.07.2019

Modul 154 - Big Boo mit Treppe vorne (ohne SA)



ISIDOR GmbH & Co. KG  
Münstersche Str. 11  
14776 Brandenburg an der Havel

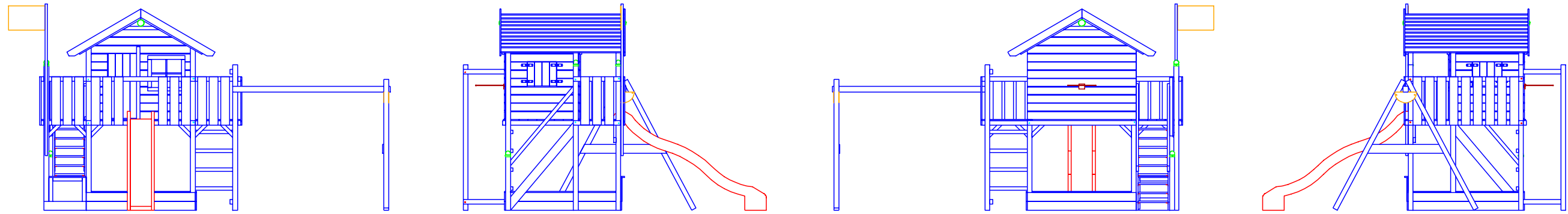

**Platzbedarf und Sicherheitsflächen**

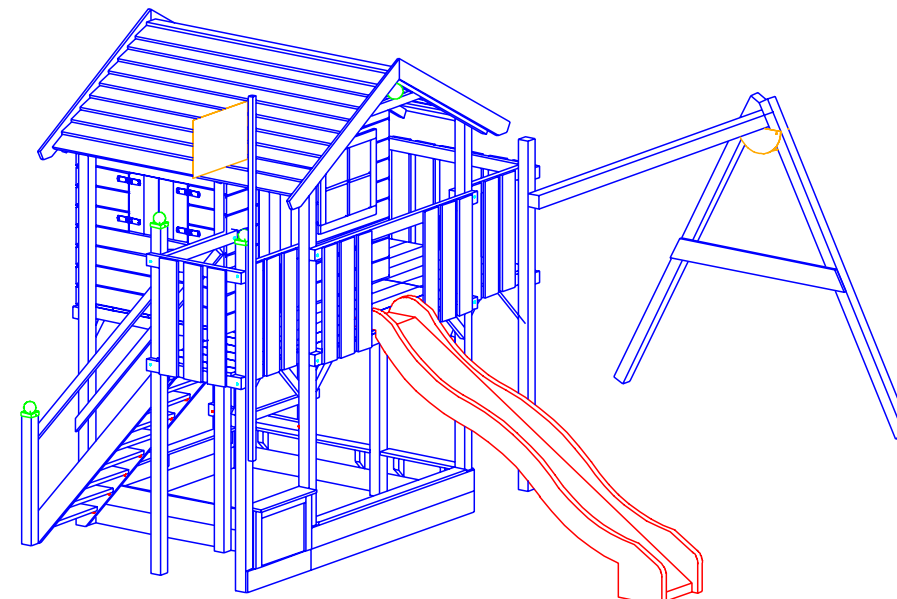
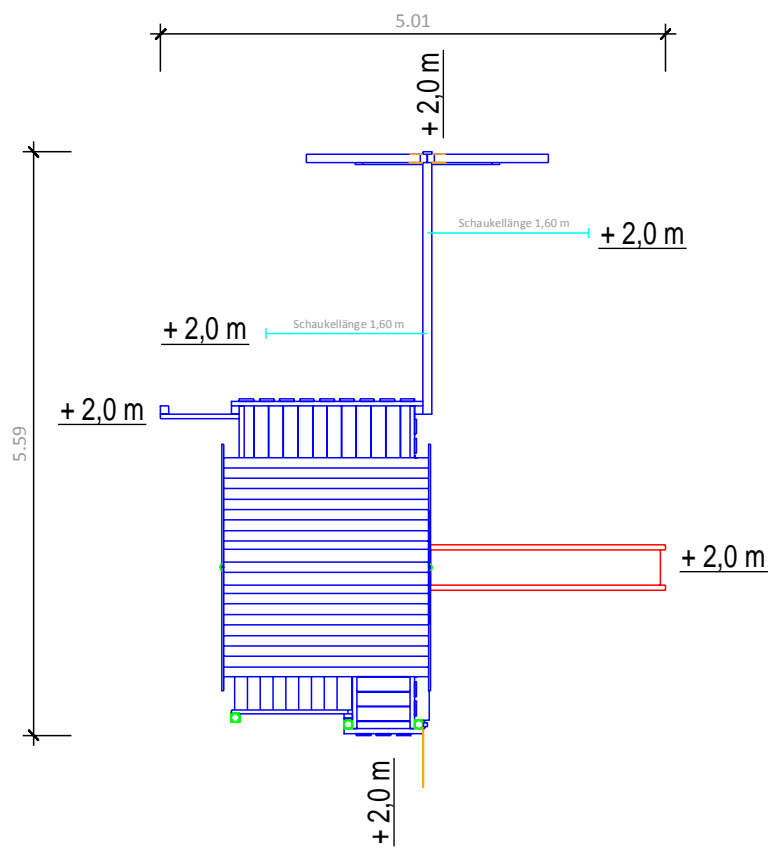

**Abmessungen**

(geringe Abweichungen möglich)

- Länge über alles: 5,59 m
- Breite über alles: 5,01 m
- Höhe gesamt: 3,32 m
- Plattformhöhe: 1,50 m
- Aussenmaß Haus: 1,80 x 1,24 m
- Pfostenstärke: 80 x 80 mm
- Gewicht ca.: 487 kg
- Platzbedarf inkl. Sicherheitsabstand: 9,79 x 9,01 m

**Fundamentplan mit einfachem Schaukelanbau**

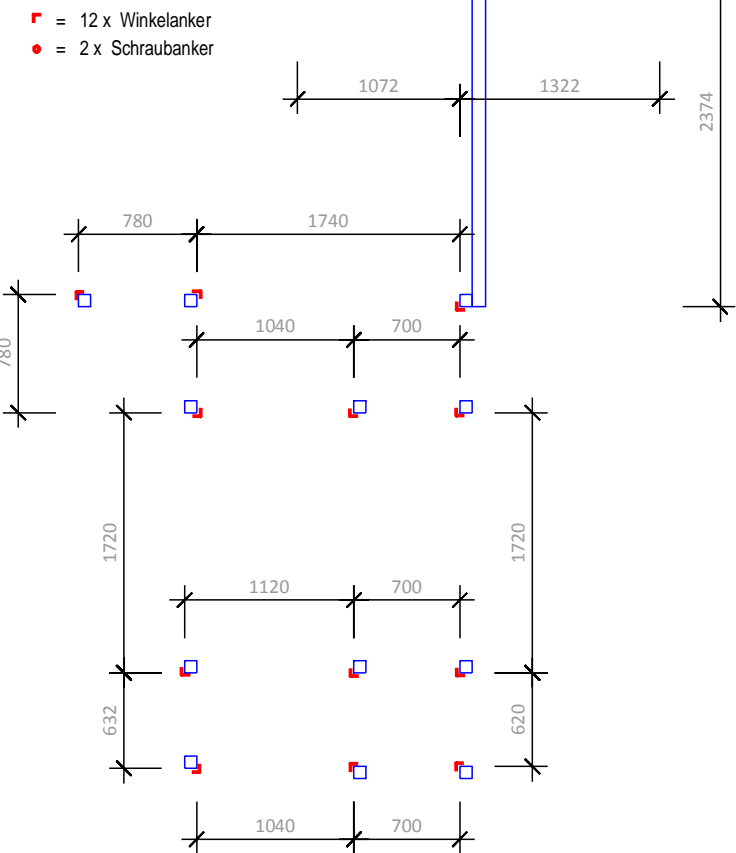

Projekt: Spielturm

Bearbeiter:

Erstelldatum: 01.07.2019

Modul 154 - Big Boo mit Treppe hinten (SA einfach)



ISIDOR GmbH & Co. KG  
Münstersche Str. 11  
14776 Brandenburg an der Havel

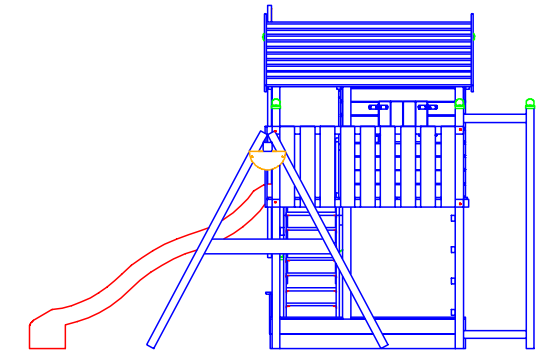
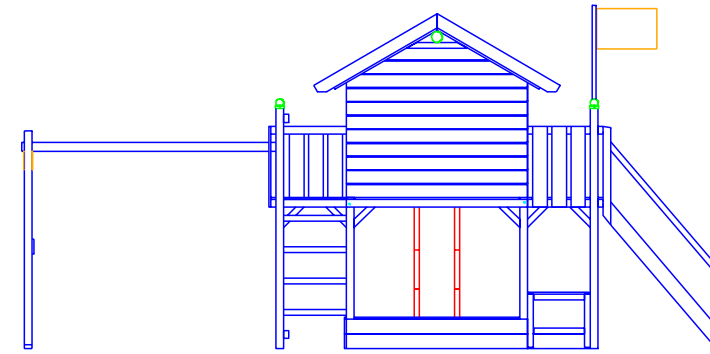
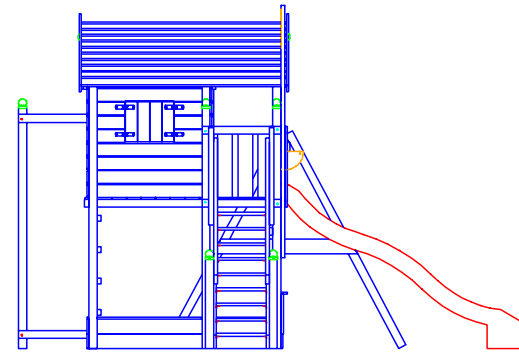
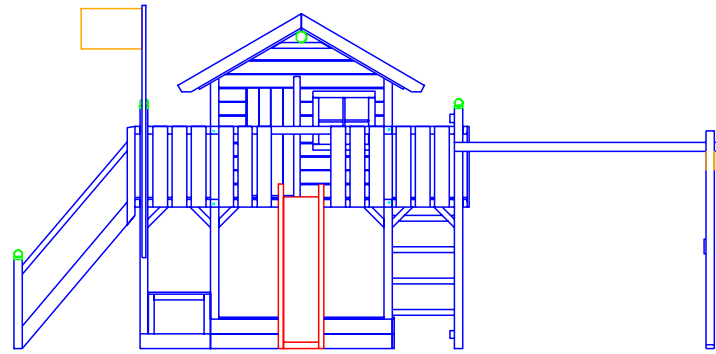

**Platzbedarf und Sicherheitsflächen**

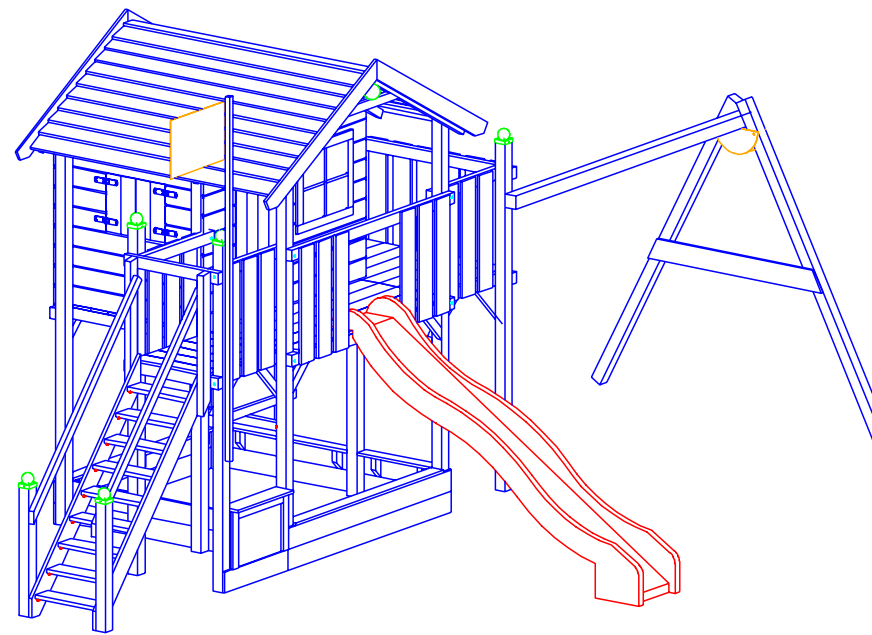
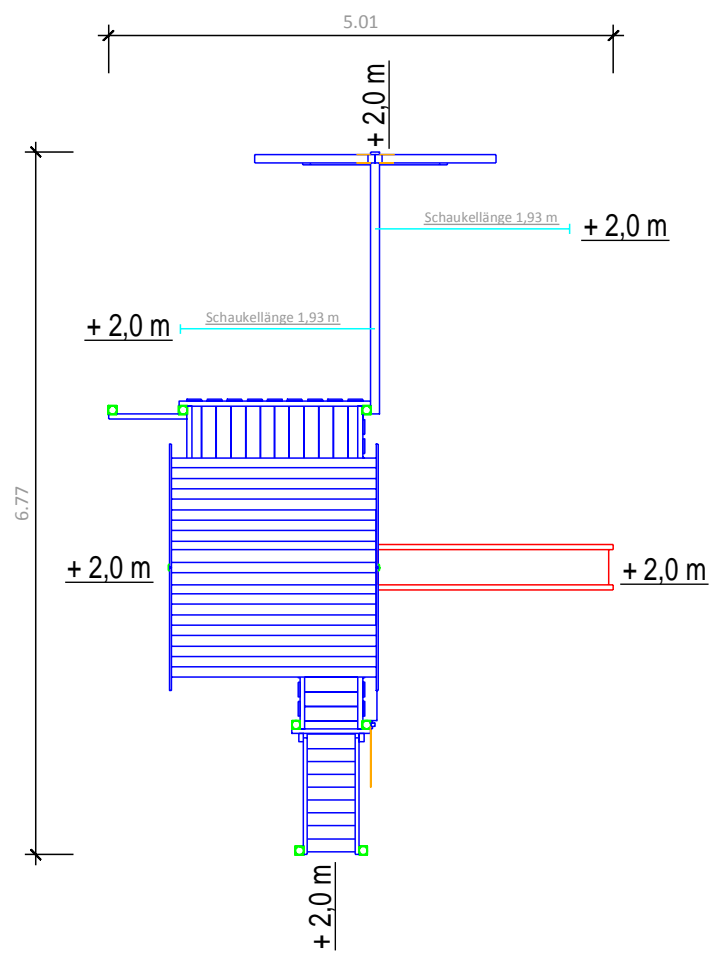

**Abmessungen**

(geringe Abweichungen möglich)

- Länge über alles: 6,77 m
- Breite über alles: 5,01 m
- Höhe gesamt: 3,32 m
- Plattformhöhe: 1,50 m
- Aussenmaß Haus: 1,80 x 1,24 m
- Pfostenstärke: 80 x 80 mm
- Gewicht ca.: 487 kg
- Platzbedarf inkl. Sicherheitsabstand: 10,97 x 9,01 m

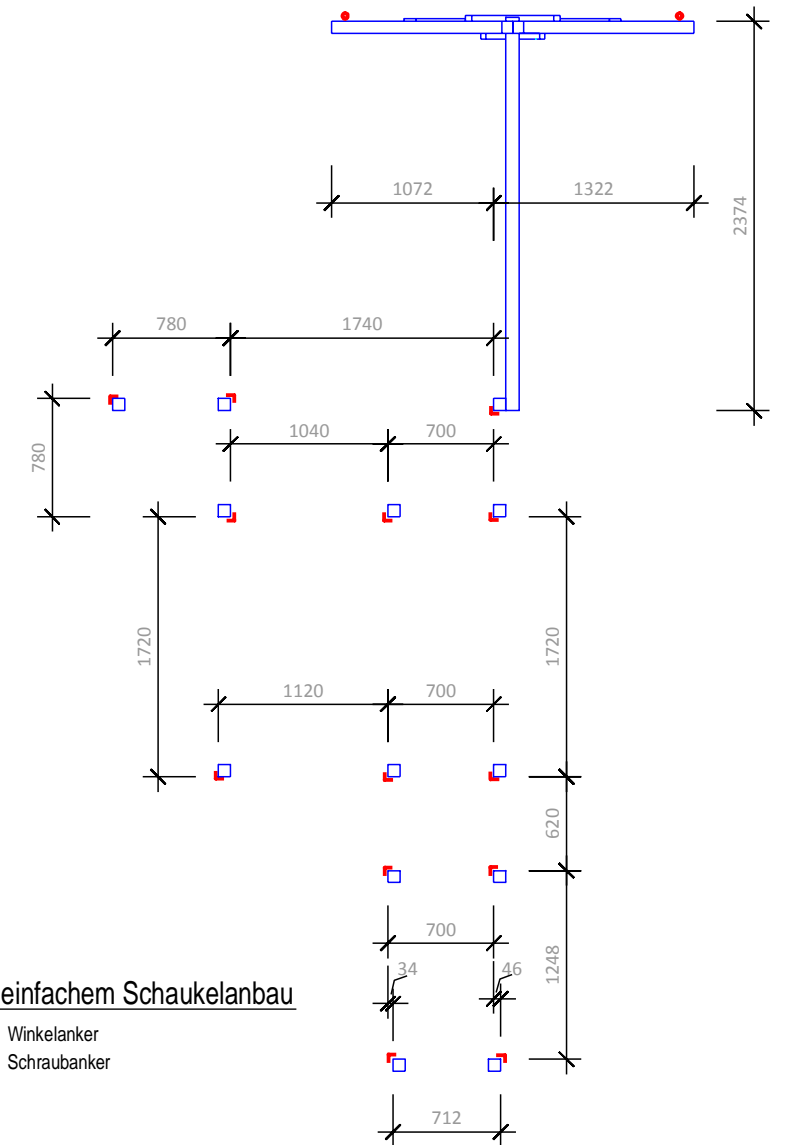

**Fundamentplan mit einfachem Schaukelanbau**

- = 13 x Winkelanker
- = 2 x Schraubanker

Projekt: Spielturm

Bearbeiter:

Erstelldatum: 01.07.2019

Modul 154 - Big Boo mit Treppe seitlich (SA einfach)



ISIDOR GmbH & Co. KG  
Münstersche Str. 11  
14776 Brandenburg an der Havel

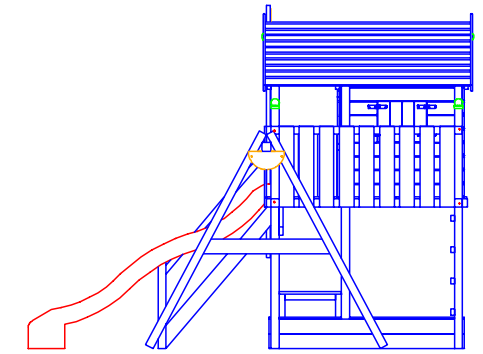
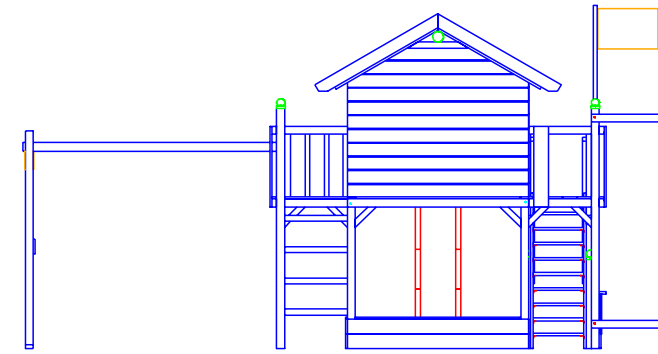
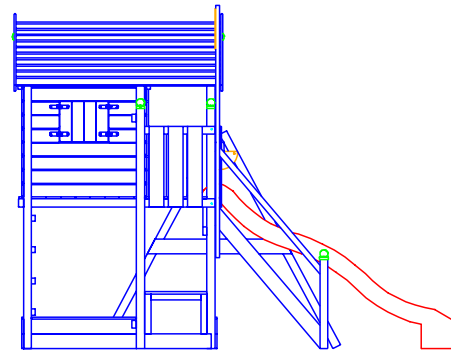
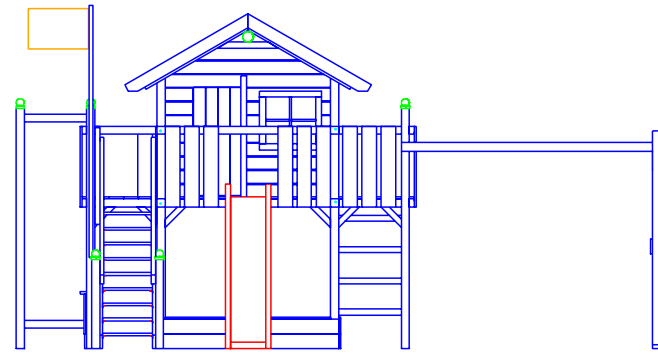

**Platzbedarf und Sicherheitsflächen**

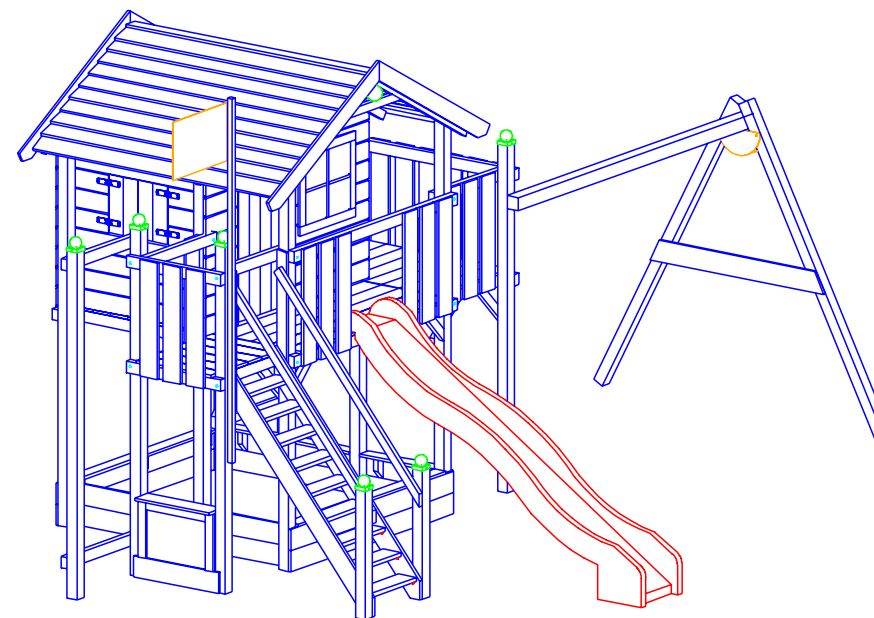
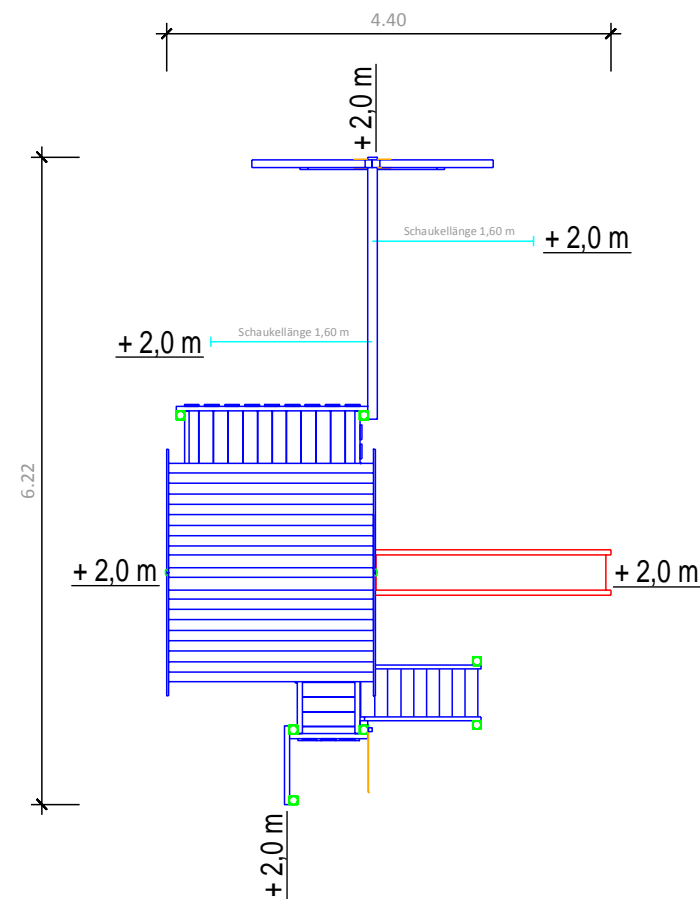

**Abmessungen**

(geringe Abweichungen möglich)

- Länge über alles: 6,22 m
- Breite über alles: 4,40 m
- Höhe gesamt: 3,32 m
- Plattformhöhe: 1,50 m
- Aussenmaß Haus: 1,80 x 1,24 m
- Pfostenstärke: 80 x 80 mm
- Gewicht ca.: 487 kg
- Platzbedarf inkl. Sicherheitsabstand: 10,42 x 8,40 m

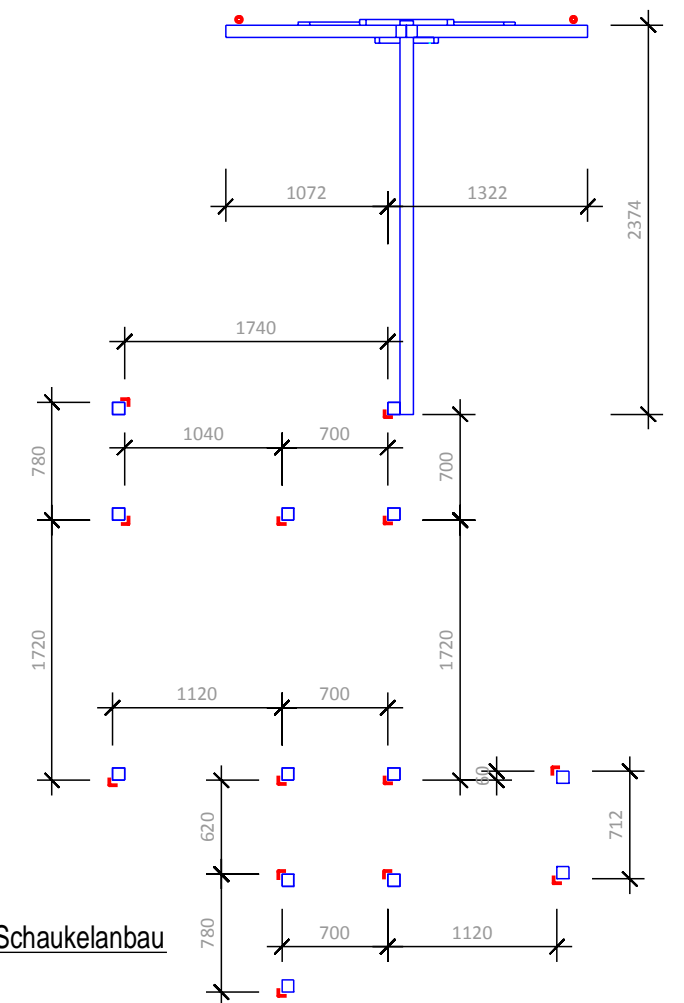

**Fundamentplan mit einfachem Schaukelanbau**

- = 13 x Winkelanker
- = 2 x Schraubanker

Projekt: Spielturm

Bearbeiter:

Erstelldatum: 01.07.2019

Modul 154 - Big Boo mit Treppe vorne (SA einfach)



ISIDOR GmbH & Co. KG  
Münstersche Str. 11  
14776 Brandenburg an der Havel

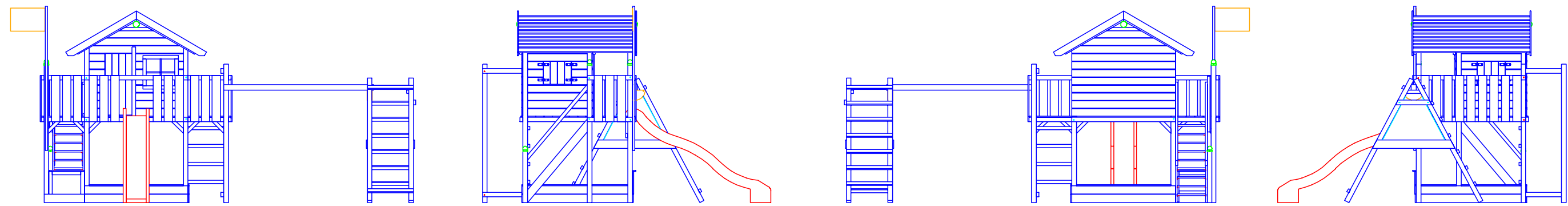

**Platzbedarf und Sicherheitsflächen**

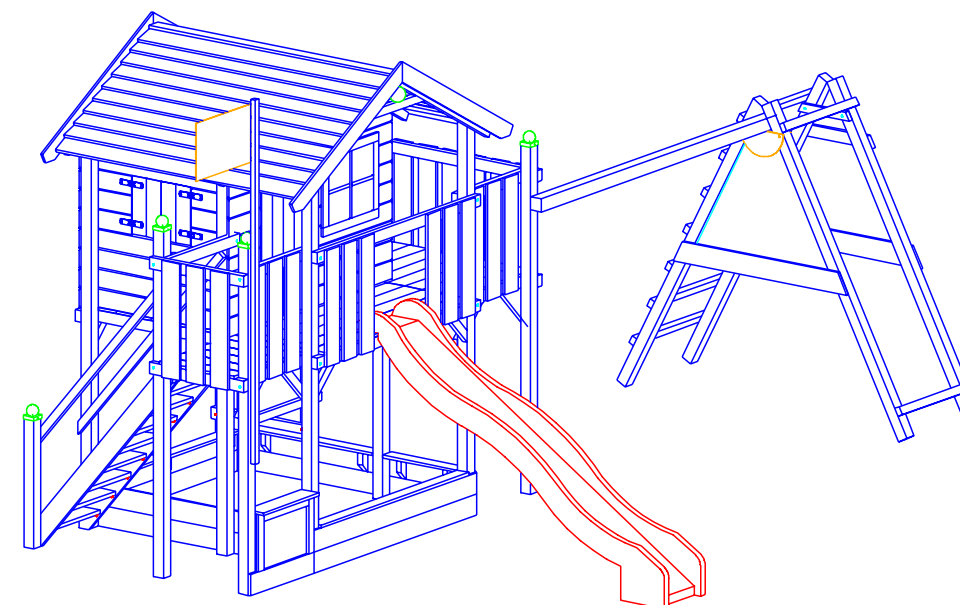
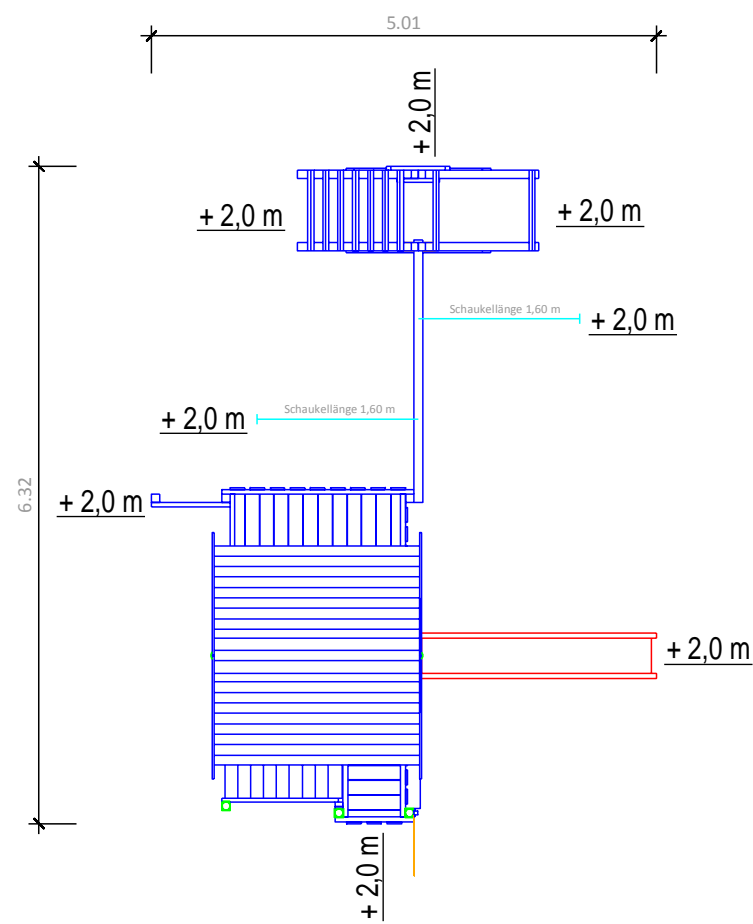

**Abmessungen**

(geringe Abweichungen möglich)

- Länge über alles: 6,32 m
- Breite über alles: 5,01 m
- Höhe gesamt: 3,32 m
- Plattformhöhe: 1,50 m
- Aussenmaß Haus: 1,80 x 1,24 m
- Pfostenstärke: 80 x 80 mm
- Gewicht ca.: 512 kg
- Platzbedarf inkl. Sicherheitsabstand: 10,52 x 9,01 m

**Fundamentplan mit erweitertem Schaukelanbau**

- = 12 x Winkelanker
- = 4 x Schraubanker

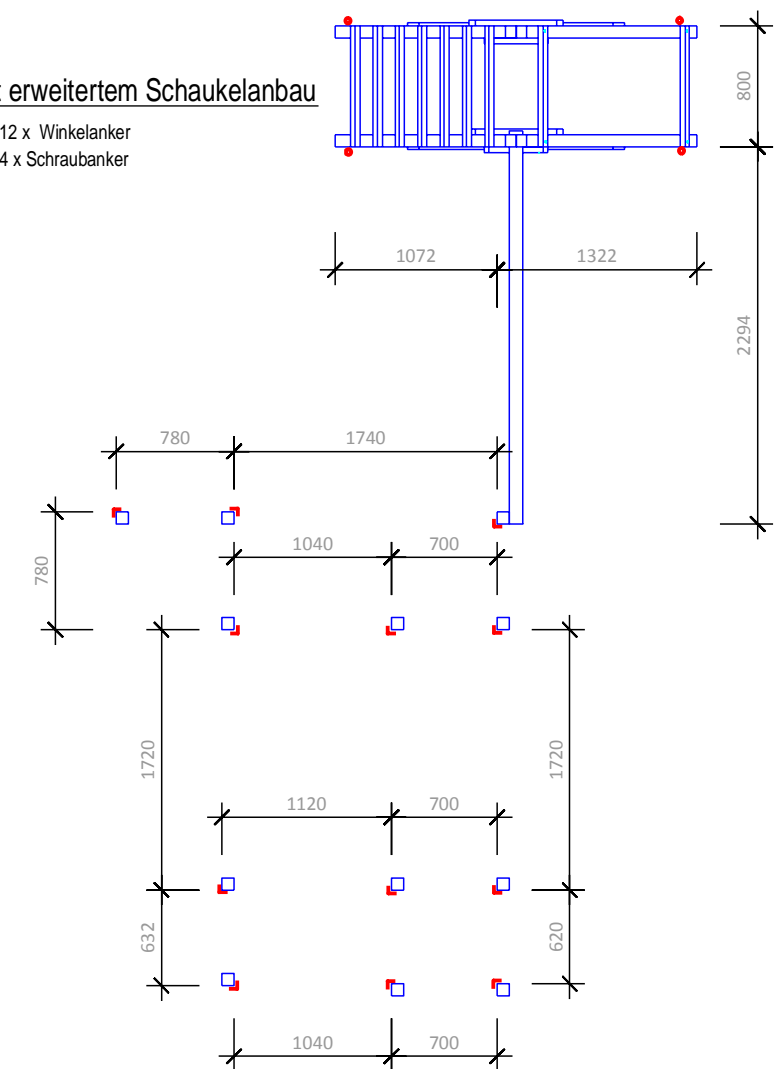

Projekt: Spielturm  
 Bearbeiter:  
 Erstellungsdatum: 01.07.2019

Modul 154 - Big Boo mit Treppe hinten (SA erweitert)



ISIDOR GmbH & Co. KG  
 Münstersche Str. 11  
 14776 Brandenburg an der Havel

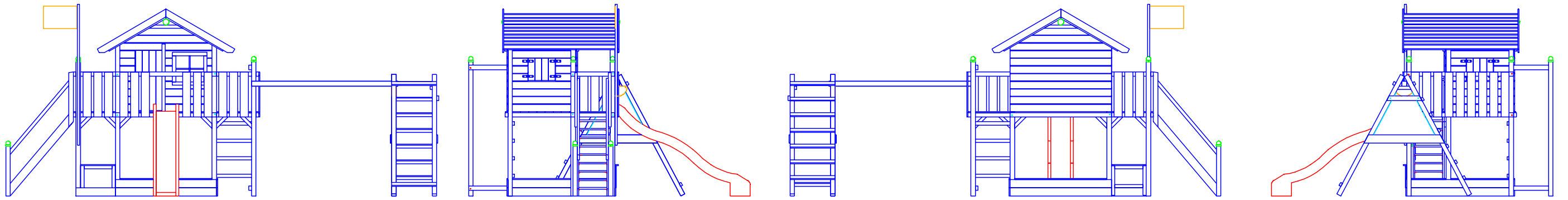

**Platzbedarf und Sicherheitsflächen**

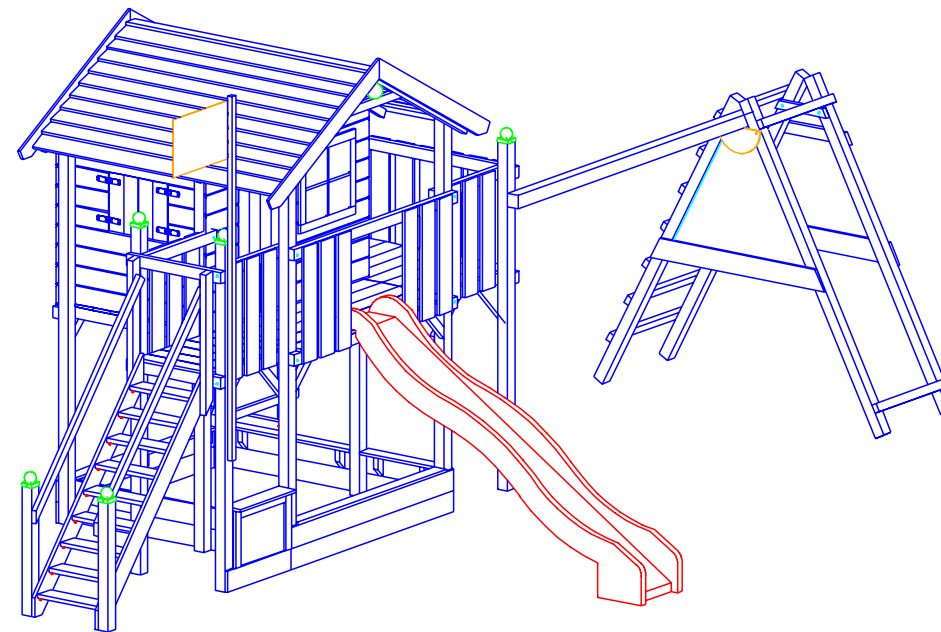
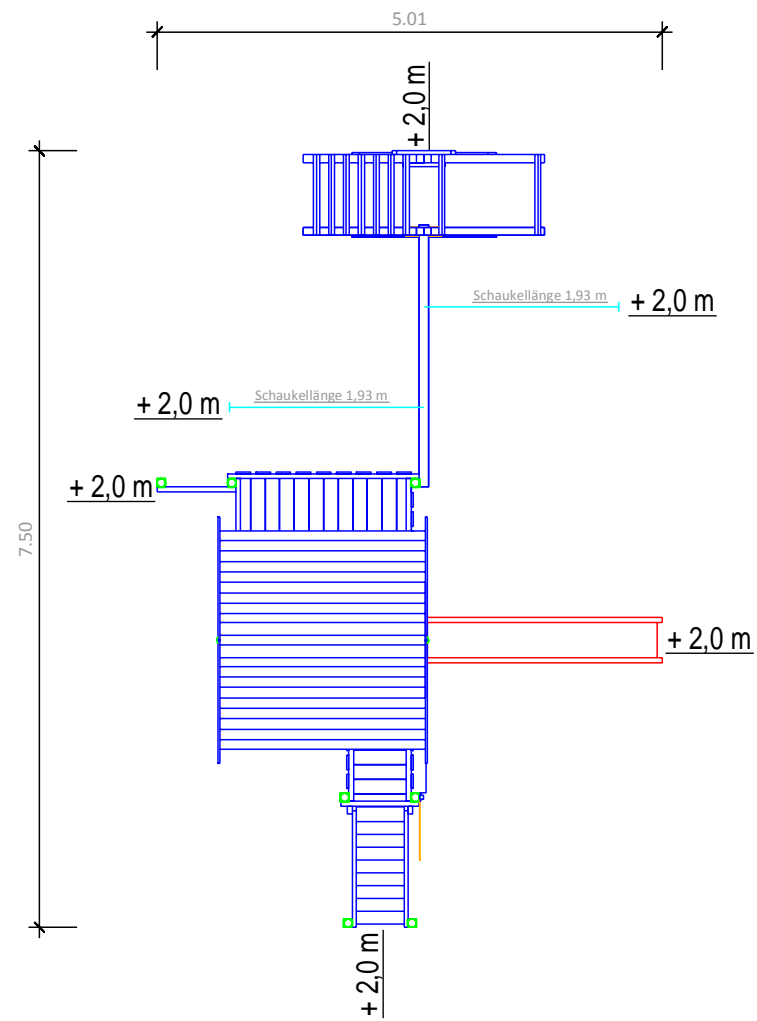

**Abmessungen**

(geringe Abweichungen möglich)

- Länge über alles: 7,50 m
- Breite über alles: 5,01 m
- Höhe gesamt: 3,32 m
- Plattformhöhe: 1,50 m
- Aussenmaß Haus: 1,80 x 1,24 m
- Pfostenstärke: 80 x 80 mm
- Gewicht ca.: 512 kg
- Platzbedarf inkl. Sicherheitsabstand: 11,70 x 9,01 m

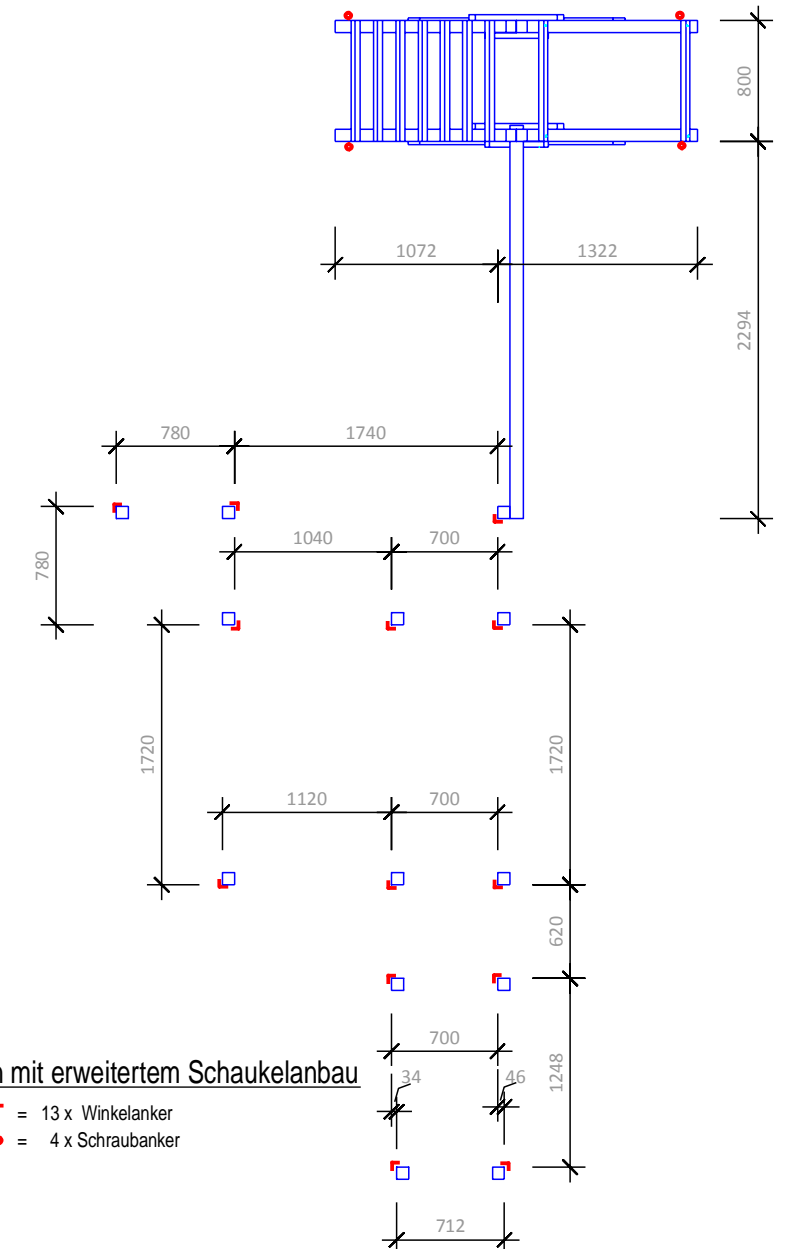

**Fundamentplan mit erweitertem Schaukelanbau**

- = 13 x Winkelanker
- = 4 x Schraubanker

Projekt: Spielturm

Bearbeiter:

Erstelldatum: 01.07.2019

Modul 154 - Big Boo mit Treppe seitlich (SA erweitert)



ISIDOR GmbH & Co. KG  
Münstersche Str. 11  
14776 Brandenburg an der Havel



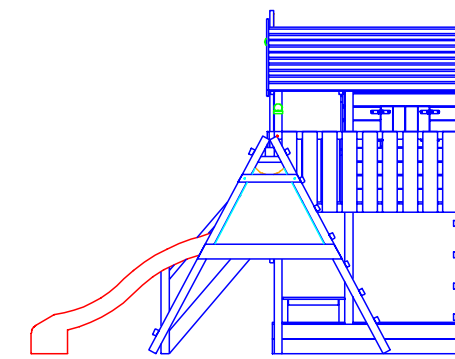
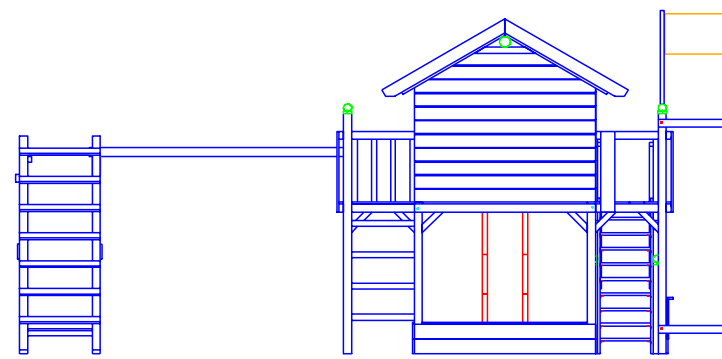
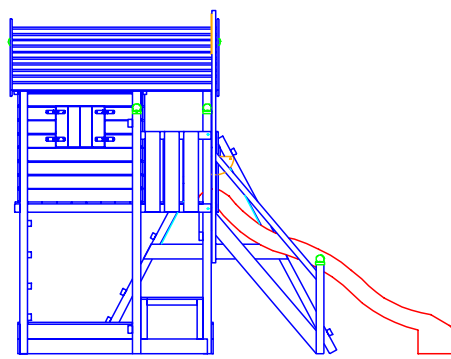
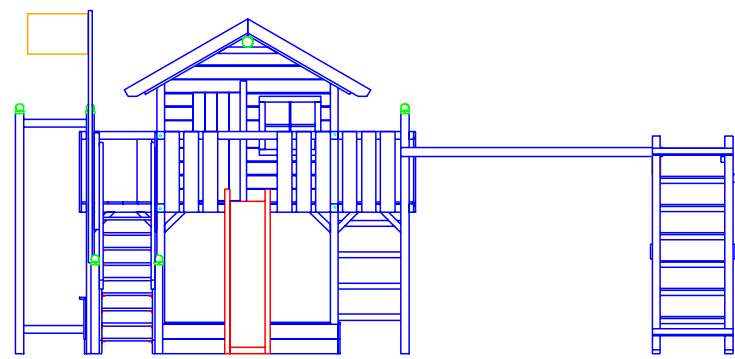

**Platzbedarf und Sicherheitsflächen**

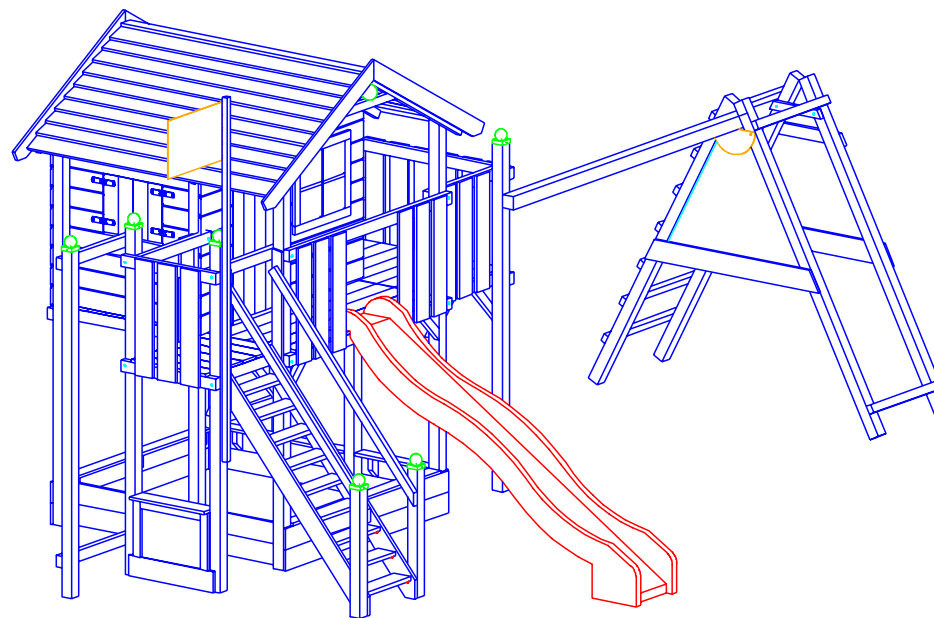
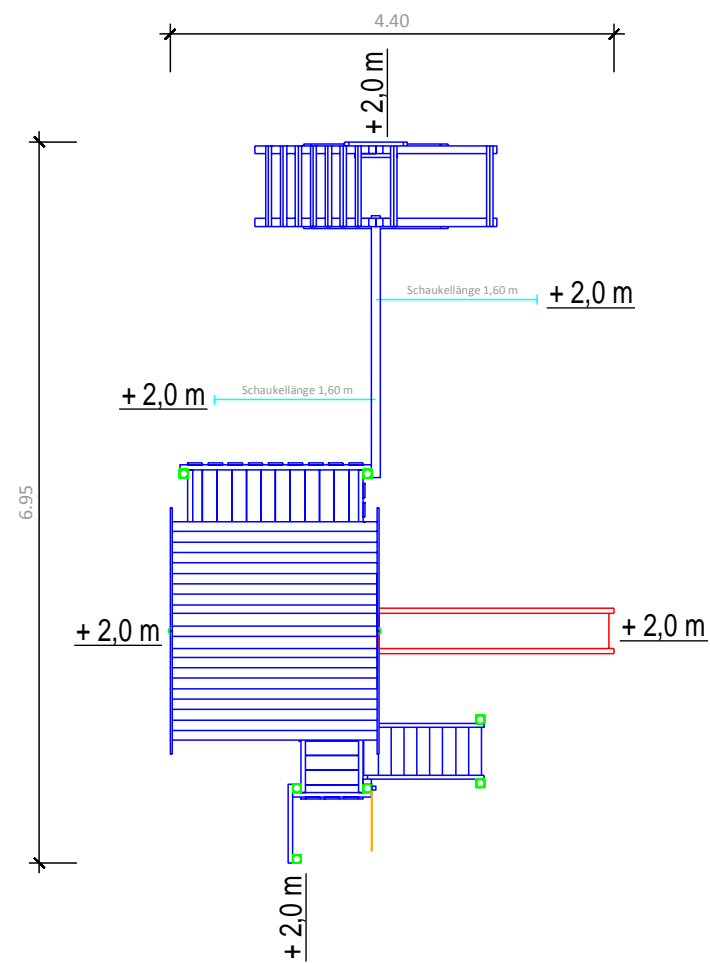

**Abmessungen**

(geringe Abweichungen möglich)

- Länge über alles: 6,95 m
- Breite über alles: 4,40 m
- Höhe gesamt: 3,32 m
- Plattformhöhe: 1,50 m
- Aussenmaß Haus: 1,80 x 1,24 m
- Pfostenstärke: 80 x 80 mm
- Gewicht ca.: 512 kg
- Platzbedarf inkl. Sicherheitsabstand: 11,15 x 8,40 m

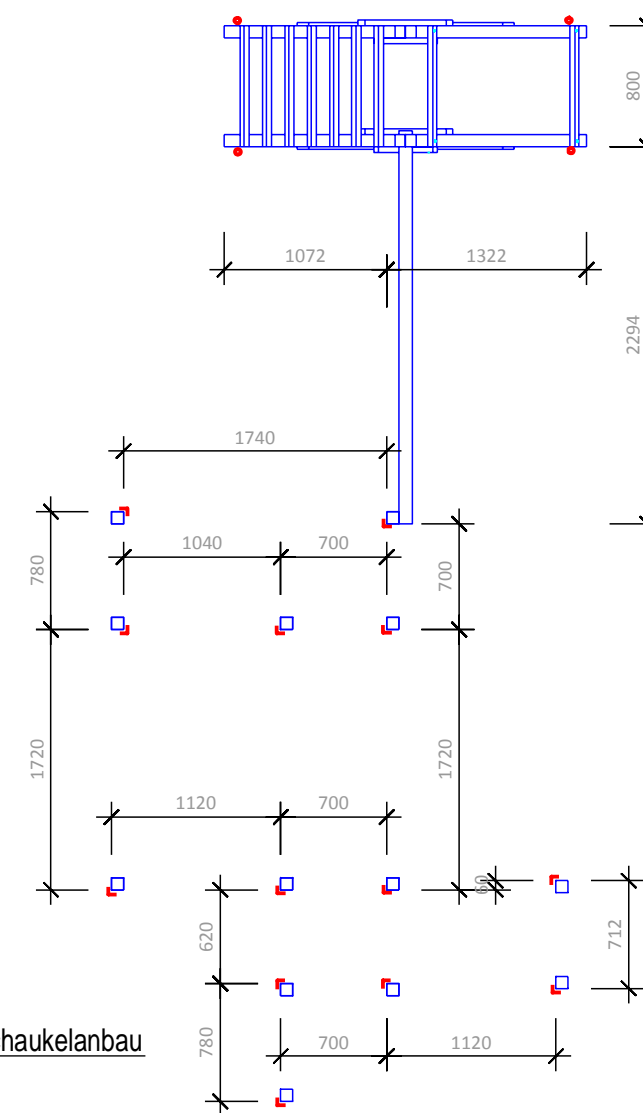

**Fundamentplan mit erweitertem Schaukelanbau**

- = 13 x Winkelanker
- = 4 x Schraubanker

Projekt: Spielturm

Bearbeiter:

Erstelldatum: 01.07.2019

Modul 154 - Big Boo mit Treppe vorne (SA erweitert)



ISIDOR GmbH & Co. KG  
Münstersche Str. 11  
14776 Brandenburg an der Havel

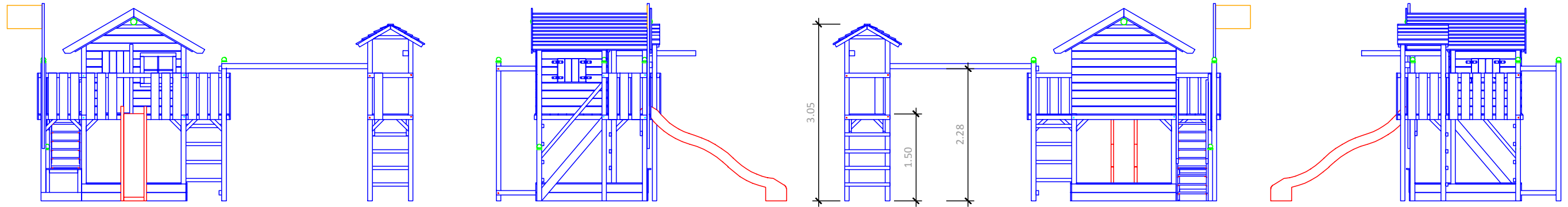

**Platzbedarf und Sicherheitsflächen**

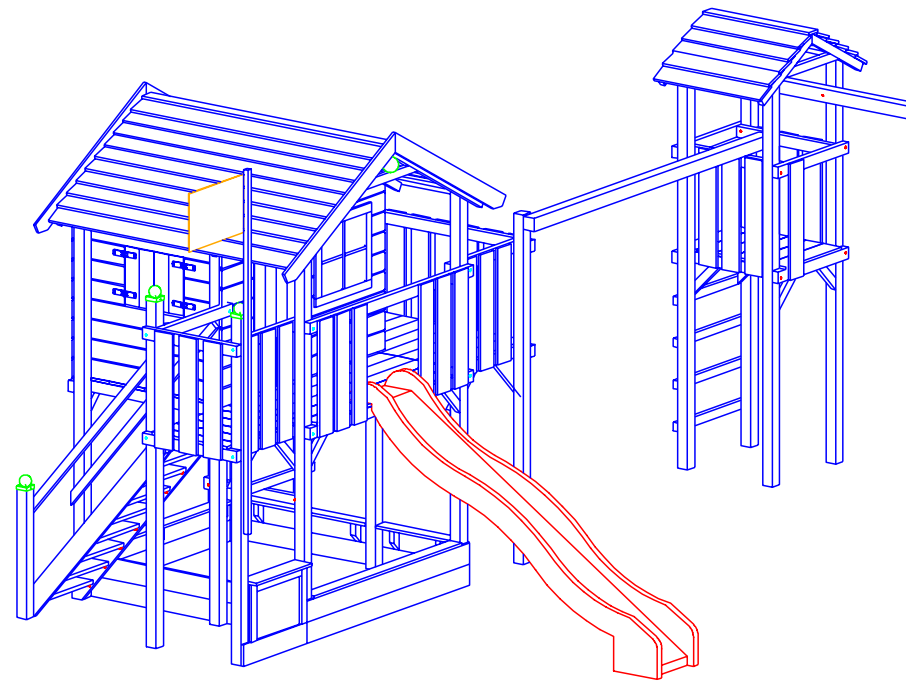
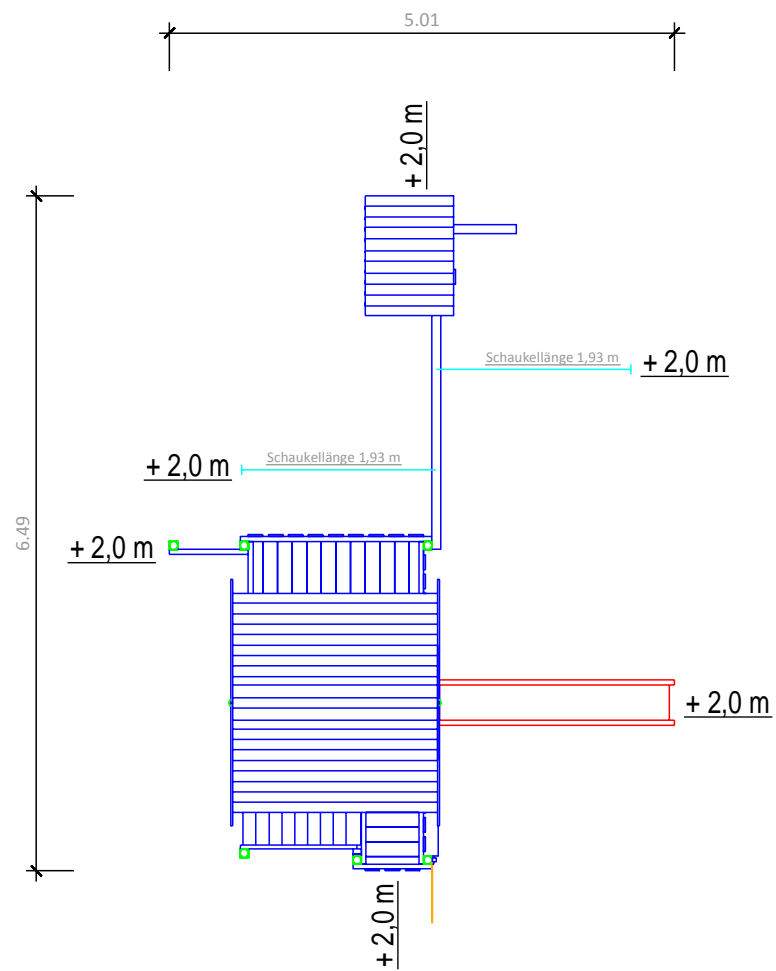

**Abmessungen**

(geringe Abweichungen möglich)

- Länge über alles: 6,49 m
- Breite über alles: 5,01 m
- Höhe gesamt: 3,32 m
- Plattformhöhe: 1,50 m
- Aussenmaß Haus: 1,80 x 1,24 m
- Pfostenstärke: 80 x 80 mm
- Gewicht ca.: 554 kg
- Platzbedarf inkl. Sicherheitsabstand: 10,69 x 9,01 m

**Fundamentplan mit Schaukelanbau Turm**

■ = 16 x Winkelanker

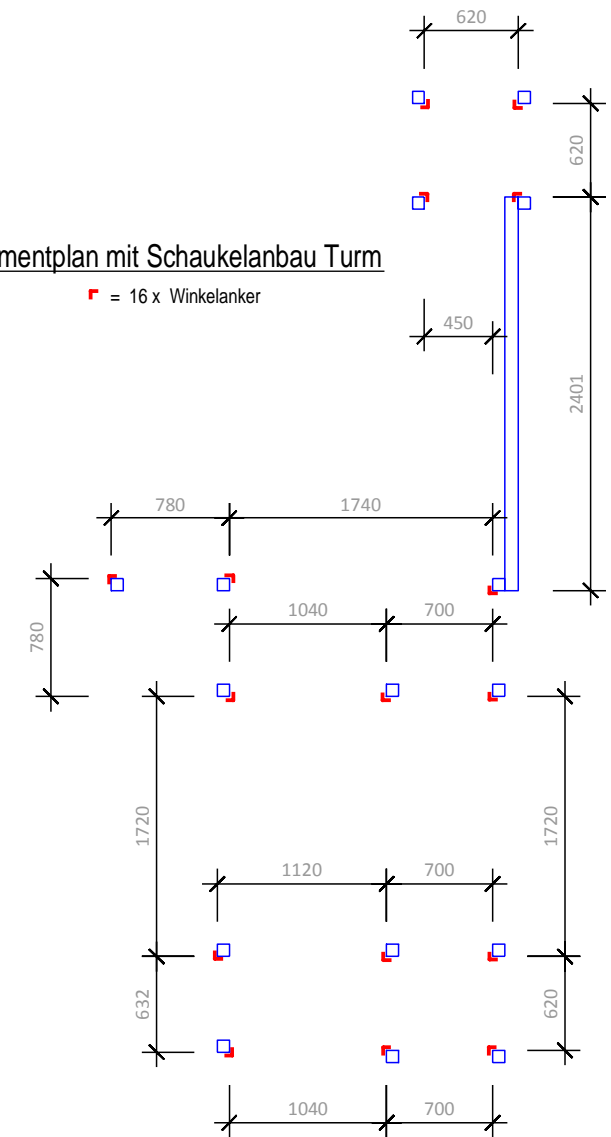

Projekt: Spielturm

Bearbeiter:

Erstelldatum: 01.07.2019

Modul 154 - Big Boo mit Treppe hinten (SA Turm)



ISIDOR GmbH & Co. KG  
Münstersche Str. 11  
14776 Brandenburg an der Havel

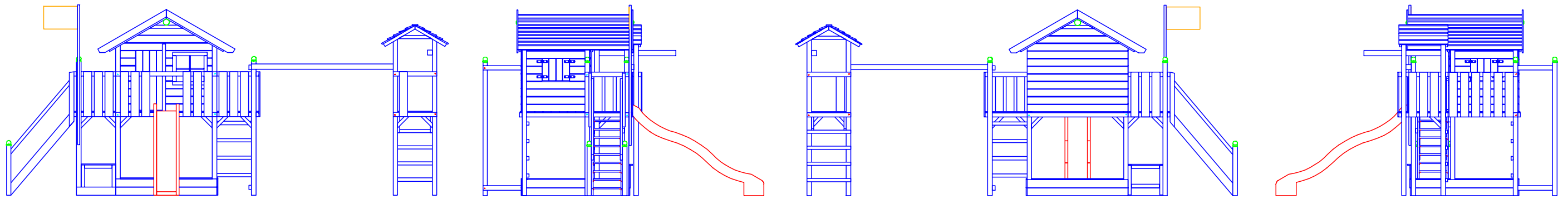

**Platzbedarf und Sicherheitsflächen**

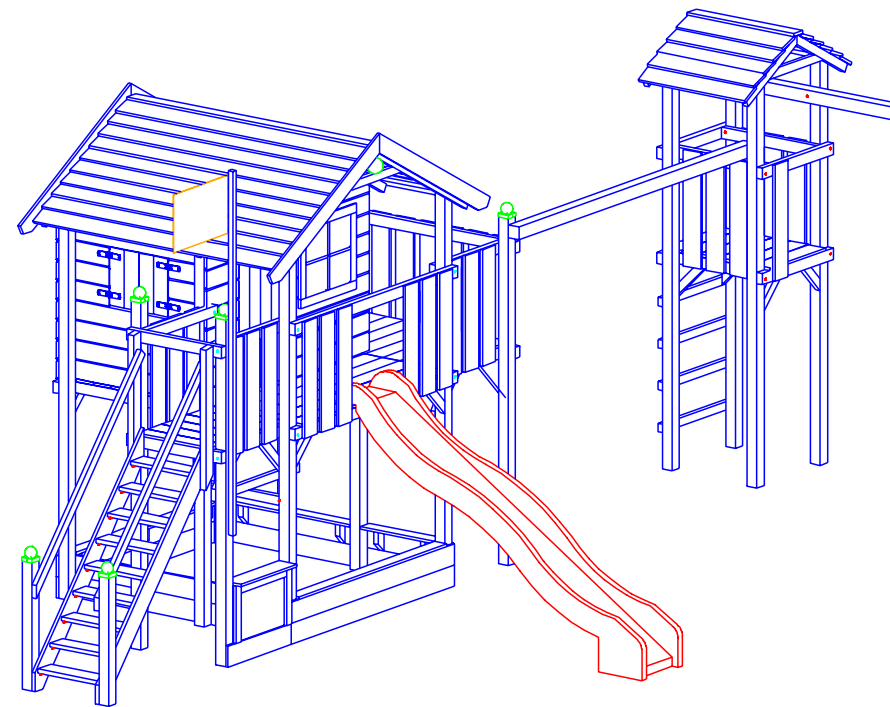
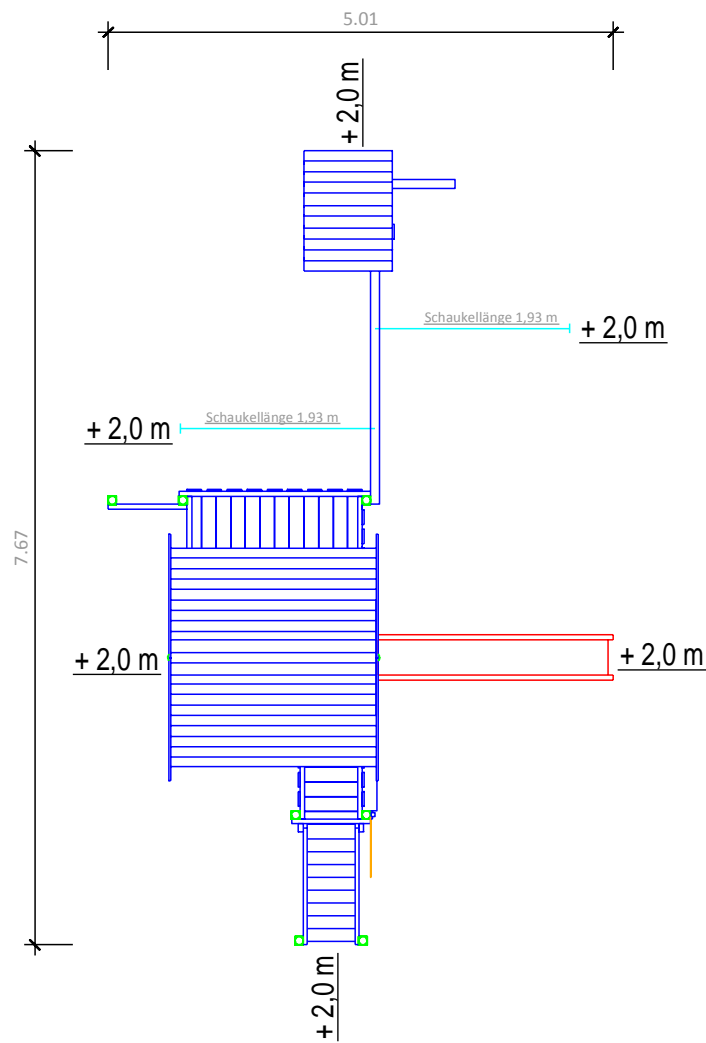

**Abmessungen**

(geringe Abweichungen möglich)

- Länge über alles: 7,67 m
- Breite über alles: 5,01 m
- Höhe gesamt: 3,32 m
- Plattformhöhe: 1,50 m
- Aussenmaß Haus: 1,80 x 1,24 m
- Pfostenstärke: 80 x 80 mm
- Gewicht ca.: 554 kg
- Platzbedarf inkl. Sicherheitsabstand: 11,87 x 9,01 m

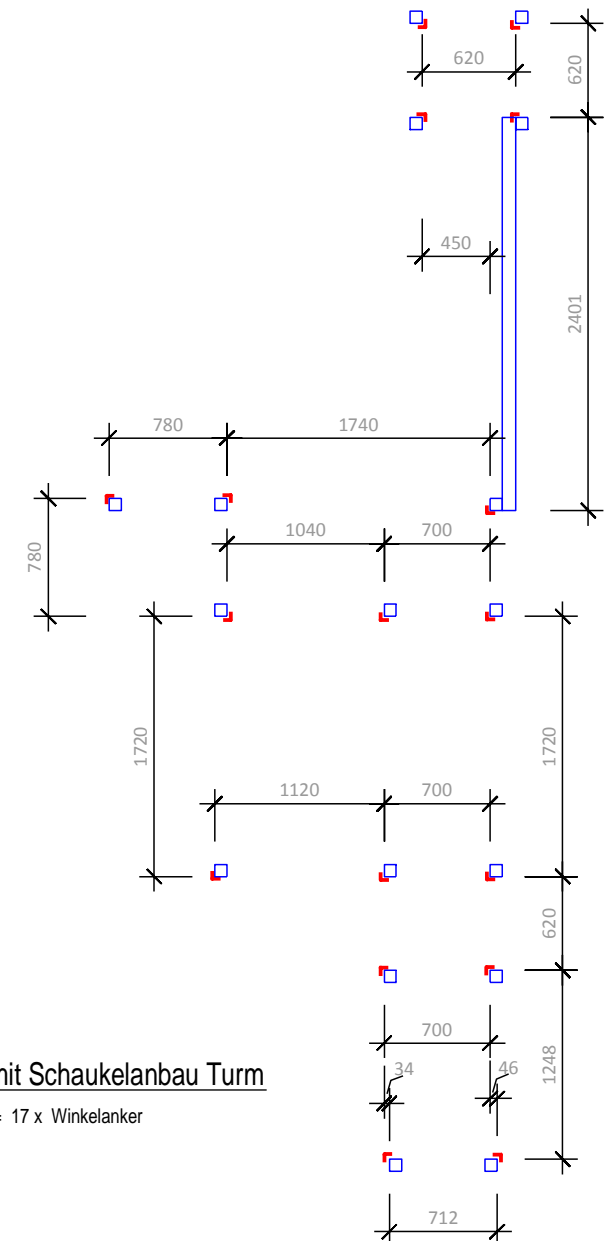

**Fundamentplan mit Schaukelanbau Turm**

■ = 17 x Winkelanker

Projekt: Spielturm

Bearbeiter:

Erstelldatum: 01.07.2019

Modul 154 - Big Boo mit Treppe seitlich (SA Turm)



ISIDOR GmbH & Co. KG  
Münstersche Str. 11  
14776 Brandenburg an der Havel

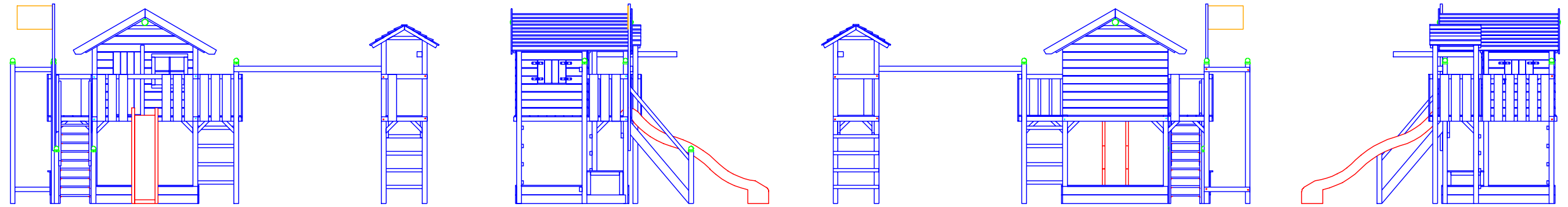

Platzbedarf und Sicherheitsflächen

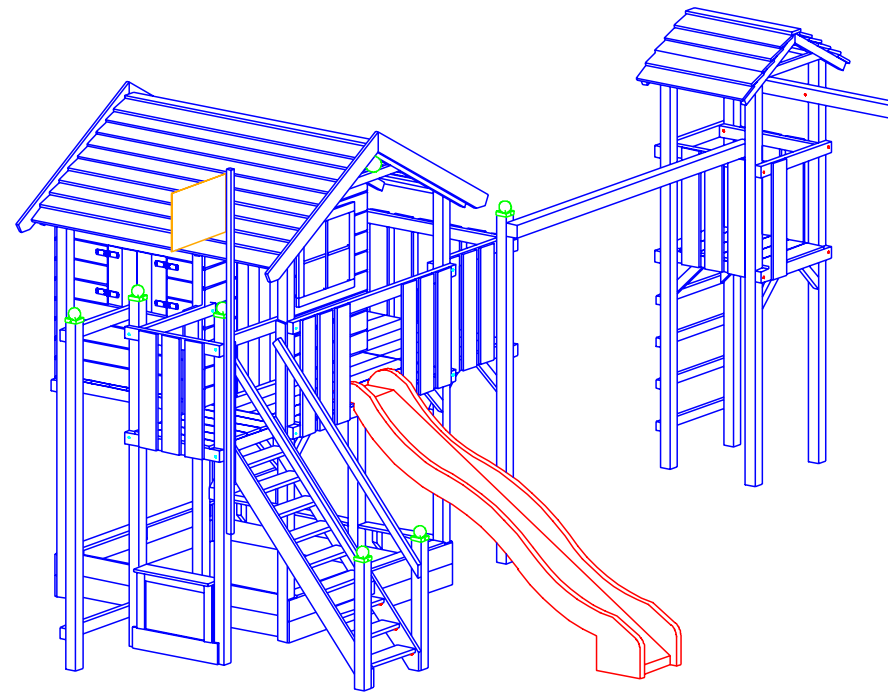
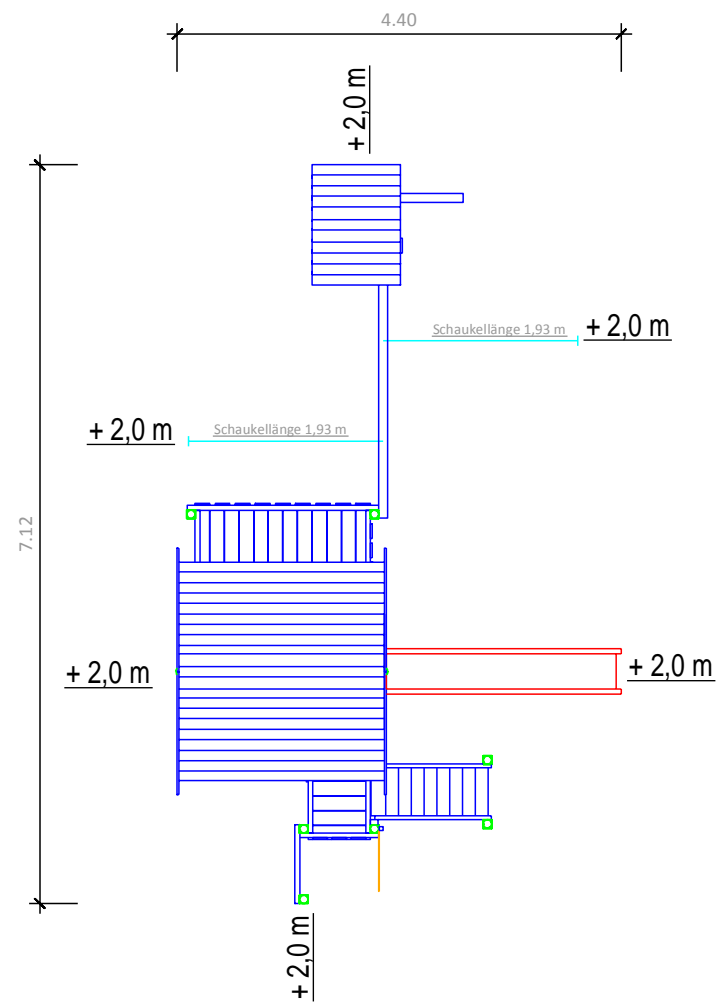

**Abmessungen**

(geringe Abweichungen möglich)

- Länge über alles: 7,12 m
- Breite über alles: 4,40 m
- Höhe gesamt: 3,32 m
- Plattformhöhe: 1,50 m
- Aussenmaß Haus: 1,80 x 1,24 m
- Pfostenstärke: 80 x 80 mm
- Gewicht ca.: 554 kg
- Platzbedarf inkl. Sicherheitsabstand: 11,32 x 8,40 m

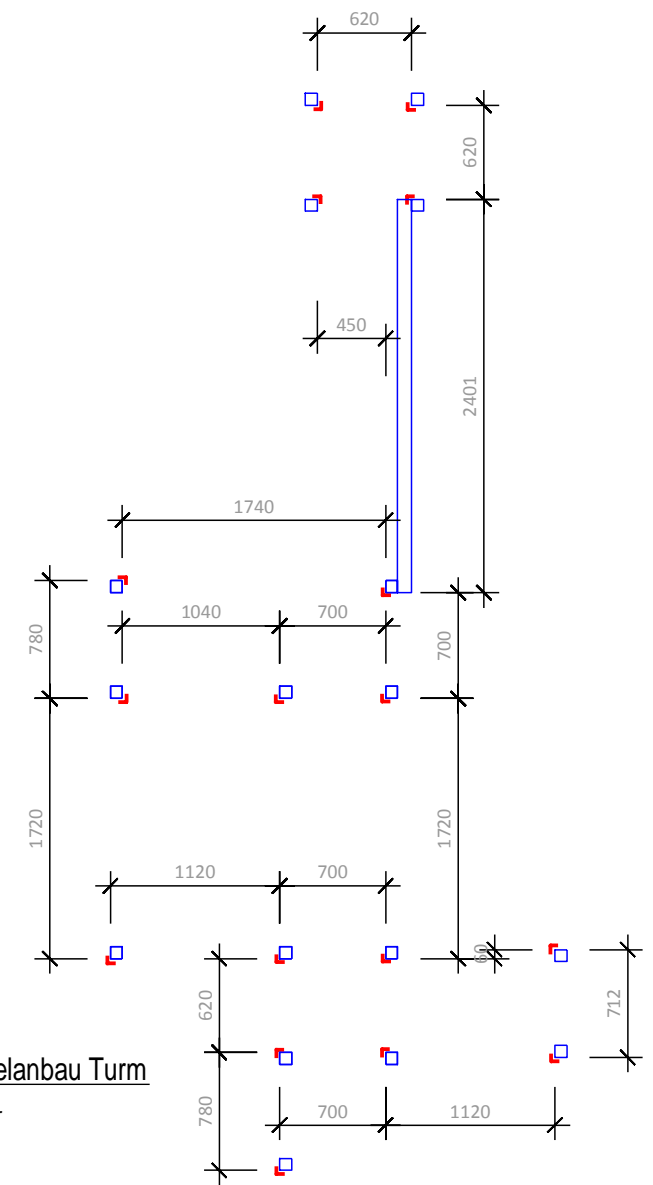

Fundamentplan mit Schaukelanbau Turm

■ = 17 x Winkelanker

Projekt: Spielturm

Bearbeiter:

Erstelldatum: 01.07.2019

Modul 154 - Big Boo mit Treppe vorne (SA Turm)



ISIDOR GmbH & Co. KG  
Münstersche Str. 11  
14776 Brandenburg an der Havel